



IRIMO



A TU ALCANCE 2021

PROMOCIÓN VÁLIDA DEL 1 DE OCTUBRE AL 28 DE FEBRERO 2022. PRECIOS NETOS,
IVA NO INCLUIDO. SALVO FIN DE EXISTENCIAS U ERROR TIPOGRÁFICO.

VERSIÓN ACTUALIZADA

CARRO DE 5 CAJONES

- Dimensiones interiores de los cajones:
(1 x) 543 x 445 x 53 mm
(2 x) 543 x 445 x 118 mm
(2 x) 543 x 445 x 184 mm

9066K5
470'00€



CARRO DE 6 CAJONES

- Dimensiones interiores de los cajones:
(3 x) 543 x 445 x 53 mm
(2 x) 543 x 445 x 118 mm
(1 x) 543 x 445 x 249 mm

9066K6
490'00€



CARRO DE 7 CAJONES

- Dimensiones interiores de los cajones:
(5 x) 543 x 445 x 53 mm
(1 x) 543 x 445 x 118 mm
(1 x) 543 x 445 x 249 mm

9066K7
505'00€



CARRO 26" 7 CAJONES 222 HERRAMIENTAS



IFF1A006

- 20 Llaves combinadas: 6, 7, 8, 9, 10, 11, 12, 13, 14, 15, 16, 17, 18, 19, 21, 22, 24, 27, 30, 32 mm
- 11 Llaves fijas: 6-7, 8-9, 10-11, 12-13, 14-15, 16-17, 18-19, 20-22, 21-23, 24-27, 30-32 mm



IFF1A004

- Destornillador plano: 0,8x4x100, 1x5,5x125, 1,2x6,5x150, 1,2x8x175
- Destornillador carroceros plano 6,5 y ph2x25
- Destornillador ph1x100, ph2x125, ph3x150
- Destornillador pz1x100, pz2x125
- Vaso hex 1/4": 4, 4,5, 5, 5,5, 6, 7, 8, 9, 10, 11, 12, 13 mm
- Vaso hex serie larga 1/4": 4, 5, 6, 7, 8, 9, 10, 11, 12, 13 mm
- Alargadera 1/4": 50, 100 mm
- Junta universal 1/4"
- Carraca tipo pera 1/4"
- Mango portavasos 1/4"
- Mango corredizo 1/4"
- Portapuntas
- Alargadera 1/2": 125 mm, 250 mm
- Adaptador hembra 1/2", 5/16"
- Vaso para bujias hex 13/16"
- Carraca 1/2"
- Mango corredizo t 1/2"
- Junta universal 1/2"
- Vasos 1/2": 10, 11, 12, 13, 14, 15, 17, 19, 22, 24, 27, 30, 32 mm



IFF1A005

- Martillo bola mango madera (700gr)
- Cíncel-250 mm
- Alicata universal 180 mm
- Alicata boca semirredonda 160 mm
- Alicata cortante diagona 180 mm
- Llave ajustable 6", 10"
- Botador cilíndrico: 2, 3, 4, 5, 6 mm
- Granete-4
- Tenacilla canal 250 mm
- Juego 9 llaves acodadas con bola 1.5-10 mm
- Juego 61 puntas 1/4"
- Fléxometro 3 m x 19 mm
- Cuchillo electricista



BANDEJA 4

- Lima plana punta entrefina 8"
- Lima plana paralela entrefina 8"
- Lima redonda entrefina 8"
- Lima triangular entrefina 8"
- Lima media caña entrefina 8"
- Lima cuadrada entrefina 8"
- Juego llaves acodadas torx t9-t40
- Vasos con punta hex 1/2" 100 mm: hex5, hex6, hex7, hex8, hex10, hex12
- Vasos con punta hex 1/2" 60 mm: hex5, hex6, hex7, hex8, hex10, hex12, hex14, hex17
- Vasos con punta torx 1/2" 60 mm: t30, t40, t45, t50, t55, t60
- Vasos con punta torx 1/2" 120 mm: t40, t45, t50
- Vasos con punta torx 1/2" 140 mm: t55
- Mini arco sierra
- Extractores espárrago: m3-m6, m6-m8, m8-m11, m11-m14, m14-m18



9066K7FF102
815'00€

CARRO 26" 6 CAJONES CON 176 HERRAMIENTAS EN FOAM



IFF1A006

- 20 Llaves combinadas: 6, 7, 8, 9, 10, 11, 12, 13, 14, 15, 16, 17, 18, 19, 21, 22, 24, 27, 30, 32 mm
- 11 Llaves fijas: 6-7, 8-9, 10-11, 12-13, 14-15, 16-17, 18-19, 20-22, 21-23, 24-27, 30-32 mm



IFF1A004

- Destornillador plano: 0,8x4x100, 1x5,5x125, 1,2x6,5x150, 1,2x8x175
- Destornillador carroceros plano 6,5 y ph2x25
- Destornillador ph1x100, ph2x125, ph3x150
- Destornillador pz1x100, pz2x125
- Vaso hex 1/4": 4, 4.5, 5, 5.5, 6, 7, 8, 9, 10, 11, 12, 13 mm
- Vaso hex serie larga 1/4": 4, 5, 6, 7, 8, 9, 10, 11, 12, 13 mm
- Alargadera 1/4" 50, 100 mm
- Junta universal 1/4"
- Carraca tipo pera 1/4"
- Mango portavasos 1/4"
- Mango corredizo 1/4"
- Portapuntas
- Alargadera 1/2" 125 mm, 250 mm
- Adaptador hembra 1/2", 5/16"
- Vaso para bujías hex 13/16"
- Carraca 1/2"
- Mango corredizo t 1/2"
- Junta universal 1/2"
- Vasos 1/2": 10, 11, 12, 13, 14, 15, 17, 19, 22, 24, 27, 30, 32 mm



IFF1A005

- Martillo bola mango madera (700gr)
- Cíncel-250 mm
- Alicata universal 180 mm
- Alicata boca semirredonda 160 mm
- Alicata cortante diagonal 180 mm
- Llave ajustable 6", 10"
- Botador cilíndrico 2, 3, 4, 5, 6 mm
- Granete-4
- Tenacilla canal 250 mm
- Juego 9 llaves acodadas con bola 1.5-10 mm
- Juego 61 puntas 1/4"
- Fléxometro 3m x 19 mm
- Cuchillo electricista



9066K6FF101

699'00€



FOAM VASOS, ACCESORIOS Y PUNTAS DE 1/2" Y 1/4", 89 PIEZAS



IFF1A001
103'15€

FOAM HERRAMIENTA DE GOLPEO Y CORTE, MEDICIÓN, ALICATES, PUNTAS - 85 PIEZAS



IFF1A002
105'30€

FOAM CON DESTORNILLADORES Y LLAVES COMBINADAS, 27 PIEZAS



IFF1A003
108'60€

FOAM VASOS Y ACCESORIOS DE 1/2" Y 1/4", DESTORNILLADORES PH, PLANOS Y POZIDRIV - 60 PZ.



IFF1A004
113'95€

FOAM HERRAMIENTA DE GOLPEO Y CORTE, MEDICIÓN, ALICATES, PUNTAS - 87 PIEZAS



IFF1A005
129'95€

FOAM LLAVES COMBINADAS Y FIJAS - 31 PIEZAS



IFF1A006
123'00€

FOAM 8 LLAVES ESTRELLA 1/3

- 6x7, 8x9, 10x11, 12x13, 14x15, 16x17, 18x19, 20x22



42'20€ IFF1E001

FOAM 8 LLAVES COMBINADAS A CARRACA 1/3

- 8, 10, 11, 12, 13, 14, 17, 19 mm

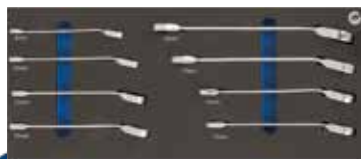

51'65€ IFF1E002

FOAM 10 LLAVES FIJAS 1/3

- 6x7, 8x9, 10x11, 12x13, 14x15, 16x17, 18x19, 20x22, 24x27, 30x32



37'00€ IFF1E003

FOAM 16 LLAVES COMBINADAS 1/3

- 6, 7, 8, 9, 10, 11, 12, 13, 14, 15, 16, 17, 18, 19, 21, 22 mm



48'80€ IFF1E004

FOAM 11 PIEZAS LLAVE DE PIPA 1/3

- 8, 10, 11, 12, 13, 14, 15, 16, 17, 18, 19 mm



93'95€ IFF1E005

FOAM 7 DESTORNILLADORES, PLANOS Y TORX 1/3

- T-10, T-15, T-20, T-27, T-30, T-40



29'65€ IFF1E006

FOAM 7 DESTORNILLADORES PLANOS, ELECTRICISTA

- Planos: 0.5X3X75, 0.6X3.5X100, 0.8X4X100, 1X5.5X125, 1.2X6.5X150 mm
- Recto: 1.6X8X150 mm
- Stubby boca recta: 5x25mm



25'40€ IFF1E007

FOAM 5 MINI ALICATES 1/3

- Universal 125 mm
- Boca semiredonda 125 mm
- Boca plana 125 mm
- Corte diagonal 125 mm
- Corte frontal 125 mm



38'25€ IFF1E011

FOAM 5 LIMAS 1/3

- Plana paralela
- Triangular
- Media caña
- Cuadrada
- Redonda

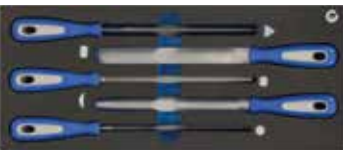

35'40€ IFF1E014

FOAM BOTADORES Y CINCELES, 8 PIEZAS 1/3

- Cortafrios plano 200 mm
- Botadores cilíndricos octogonales: 2, 3, 4, 5, 6 mm
- 2 Granetes octogonales: 120X12



31'75€ IFF1E017

FOAM EXTRACCIÓN, 8 PIEZAS 1/3

- Par de garras extractor 701-90-1 / 701-130-1
- Extractor de dos garras autocentrante, 60x40mm
- Extractor de tres garras autocentrante, 60x40mm
- Juego de 5 extractores de espárrago



91'95€ IFF1E021

FOAM 5 DESTORNILLADORES PHILLIPS 1/3

- PH-0X75, PH-1X100, PH-2X125, PH-3X150, PH-2X25



21'50€ IFF1E008

FOAM 5 ALICATES DE ARANDELAS 1/3, 180MM

- Recto para anillos interiores
- Curvo para anillos interiores
- Recto para anillos exteriores
- Curvo para anillos exteriores



56'45€ IFF1E012

FOAM 1/3 CON VASOS, CARRACA Y EXTENSIONES DE 1/2"

- Vasos y accesorios 1/2" - 21 piezas
- Incluye carraca tipo pera 1/2" de 72 dientes, mango corredizo 1/2" en T 250 mm, extensiones 1/2", 125 y 250 mm, vasos 1/2" de 10, 11, 12, 13, 14, 15, 16, 17, 18, 19, 21, 22, 23, 24, 27, 30, 32 mm



35'40€ IFF1E015

FOAM HERRAMIENTAS DE GOLPEO Y CORTE, 4 PIEZAS 1/3

- Martillo boca nylon 35 mm
- Martillo de bola mango de madera Hickory 200Z
- Nivel "Torpedo" 230 mm
- Cutter de seguridad, 18 mm



29'70€ IFF1E018

FOAM 1/3 CON ALICATES Y CORTANTE AISLADOS

- Alicates y cortante aislados - 3 piezas
- Incluye alicate universal aislado 180mm, alicate boca semirredonda aislado 160mm, alicate cortante aislado 160mm



38'80€ IFF1E024

FOAM 6 DESTORNILLADORES MANGO EN T 1/3

- 3x100, 4x150, 5x150, 6x250, 8x250, 10x250 mm



42'80€ IFF1E010

FOAM 4 ALICATES 1/3

- Alicates universal 180 mm
- Alicates boca semiredonda 160 mm
- Alicates cortante 160 mm
- Tenacilla ajuste rápido 250 mm



34'95€ IFF1E013

VASOS Y ACCESORIOS, 18 PIEZAS

- Llave de carraca tipo pera 1/4" 72 dientes
- Mango corredizo en T 1/4"
- Alargaderas 1/4" 50mm y 1/4" 100 mm
- Vasos 1/4" Hexagonales: 4, 4.5, 5, 5.5, 6, 7, 8, 9, 10, 11, 12, 13, 14 mm



54'85€ IFF1E016

FOAM JUEGO PUNTAS Y HERRAMIENTAS MEDICIÓN 72 PIEZAS 1/3

- Juego puntas 1/4" con portapuntas magnético, 61 piezas
- Juego petaca 9 llaves hexagonales pavonadas largas con bola 1,5-10mm
- Flexómetro 3m x16mm
- linterna bolsillo SMD aluminio



37'45€ IFF1E019

FOAM 6 DESTORNILLADORES AISLADOS 1/3

- Destornillador boca plana 1000V, 3x100mm, 1000V, 4x100mm, 1000V, 5,5x125mm
- Destornillador boca Plana 1000V, 6,5x150mm
- Destornillador boca PH-1 1000V, 1x150mm, PH-2 1000V, 2x175mm



27'80€ IFF1E025

**BOLSA CON 73 HERRAMIENTAS,
24 LITROS DE CAPACIDAD**



9022-2-16HBTS2

115'50€

NUEVO

TRANSPORTADOR

- Ruedas: ø125 mm: 2 fijas, 2 giratorias
- Asa plegable
- Base antideslizante
- Material: Acero robusto

150 kg



150 Kgs
9063HT150
37'85€

TRANSPORTADOR 90KGS

- Bandas elásticas para asegurar la carga
- Estructura de acero
- Base de aluminio, 250x450mm
- 4,3 kg
- Plegable

90 kg



9063FT90
45'45€



LLAVE AJUSTABLE INGLESA MOLETA LATERAL CROMADA

- Dureza: 40-45 HRc
- Ángulo de cabeza 15° que proporciona mayor accesibilidad en espacios confinados



001021	Llave 6" cromada	17,70€
001031	Llave 8" cromada	20,25€
001041	Llave 10" cromada	26,00€
001051	Llave 12" cromada	32,00€
001061	Llave 16" cromada	51,80€
001071	Llave 20" cromada	97,20€

JUEGO DE 8 LLAVES FIJAS

- 6x7, 8x9, 10x11, 12x13, 14x15, 16x17, 18x19, 20x22mm



10-8-H
20'15€

JUEGO 8 LLAVES COMBINADAS

- 8, 10, 11, 13, 14, 17, 19, 22mm



25-8-H
23'40€

JUEGO 8 LLAVES COMBINADAS CARRACA FIJA

- 8, 10, 11, 12, 13, 14, 17, 19mm



18-8-H
44'00€

JUEGO 12 LLAVES COMBINADAS CON CARRACA FIJA

- 8,9,10,11,12,13,14,15,16,17,18,19 mm
- Acabado mate cromado



18-12-H
72'30€

JUEGO 8 LLAVES COMBINADAS CARRACA CABEZA FLEXIBLE

- 8, 10, 11, 12, 13, 14, 17, 19mm



19-8-H
61'30€

JUEGO DE 12 LLAVES COMBINADAS DE CABEZA ARTICULADA

- 8, 9, 10, 11, 12, 13, 14, 15, 16, 17, 18, 19 mm
- Acabado cromado mate



19-12-H
87'00€

JUEGO 5 LLAVES DE ESTRELLA

- 8x9, 10x11, 12x13, 16x17, 18x19
- Acabado cromado mate



18D-5-H
32'00€

JUEGO 8 LLAVES ESTRELLA ACODADAS

- 6-7,8-9,10-11,12-13,14-15,16-17,18-19,20-22



15-8-H
38'85€

LLAVE DINAMOMÉTRICA DE DISPARO AJUSTABLE CON CARRACA FIJA

- Precisión: ± 4%
- Carraca reversible de 45 dientes
- Ángulo de acción 8°



070411	Llave dinamométrica 20Nm 1/4"	90,80€
070421	Llave dinamométrica 60Nm 3/8"	90,80€
070431	Llave dinamométrica 125Nm 1/2"	92,00€
070441	Llave dinamométrica 200Nm 1/2"	95,00€
070451	Llave dinamométrica 335Nm 1/2"	109,20€
070461	Llave dinamométrica 335Nm 3/4"	113,50€
070471	Llave dinamométrica 800Nm 3/4"	387,00€
070481	Llave dinamométrica 300-1500Nm 1"	779,00€

JUEGO 6 DESTORNILLADORES 1000V 4 PLANAS, 2PH

- Recta 2.5x100; 4x100
- Plana 5.5x125, 6.5x150
- PH1 1x150, PH2 2x175



459V-6-C
26'10€

JUEGO 5 DESTORNILLADORES PLANO PHILLIPS

- Recta 3x75; 4x100
- PH1 1x100, PH2 2x125
- Plana 6.5x150



459-5-B
14'50€

JUEGO 6 DESTORNILLADORES PLANO PHILLIPS

- Recta 3x75; 4x100
- Plana 5.5x125, 6.5x150
- PH1 1x100, PH2 2x125



459-6-C
17'60€

JUEGO 6 DESTORNILLADORES HEXAGONALES BOLA

- Tamaños: 3, 4, 5, 6, 8, 10mm



42B-6-B
41'00€

JUEGO 6 DESTORNILLADORES PRECISIÓN

- Acabado cromado con punta negra para mayor precisión
- Cabeza giratoria
- Sistema de deslizamiento de la caja para abrir y cerrar
- Medidas incluidas:
4 planos: 1.6-2.0-5.5-3.0 mm
2 Phillips: PH00-PH0

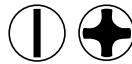

461-6-B
7'35€

TESTER 3X45MM, 6-24V



429-10-1
3'00€

DESTORNILLADOR DE CARRACA CON COMPARTIMENTO PARA 12 PUNTAS 1/4"

- Mango bi-material
- Botón de liberación rápida
- 12 Puntas 1/4":
• Plana 4, 5, 6
• PH 1, 2, 3
• Torx® 15, 20, 25
• Hex 3, 4, 5
• Con imán en la punta



475R-1/4-110
11'50€

DESTORNILLADOR DE PRECISIÓN CON PORTAPUNTAS A CARRACA, 17 PIEZAS

- Contenido, 17 puntas: Plano: 1 ; 1.5; 2 / Phillips: PH000, PH00, PH0 / TORX: T2, T3, T4, T5, T6 / Pentalobe: 0.8, 1.2 / Y-type :Y2, Y3 / Spanner: 2.6 / Triángulo: 2.3
- Puntas de acero de cromo-vanadio
- Cabeza giratoria
- Punta magnética con carraca
- Puntas: 4 mm



471-18-1
11'80€

JUEGO DESTORNILLADOR DE IMPACTO 1/2" CON ADAPTADOR Y 18 PUNTAS 5/16", 20 PIEZAS



471011
37'30€

**JUEGO DE 9
LLAVES ACODADAS
CON BOLA SERIE
LARGA CROMADAS**

- 1,5; 2; 2,5; 3; 4; 5; 6; 8; 10 mm



48-9C-H
9'90€

**JUEGO 9
LLAVES
ACODADAS
TORX®
INVIOLABLE**

- TR10, TR15, TR20, TR25, TR27, TR30, TR40, TR45 y TR50



454-9-H
15'50€

**JUEGO 9 LLAVES
ACODADAAS
HEXAGONALES
PAVONADAS
LARGAS CON
BOLA**

- 1,5-2-2,5-3-4-5-6-8-10mm



48-9-H
9'70€

DESTORNILLADOR CON PUNTAS

- 30 puntas, 1 portapuntas magnético de liberación rápida y 1 destornillador portapuntas
- Sistema para bloqueo fácil y seguro, magnético.
- Portapuntas de liberación rápida con fuerte imán

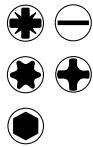

475-32A-1
17'45€

**JUEGO PUNTAS 1/4" CON
PORTAPUNTAS MAGNÉTICO,
32 PIEZAS**



475-32-1
8'00€

**JUEGO NAVAJA 7 LLAVES
HEXAGONALES PAVONADAS
1,5-8MM**



46-8-F
6'90€

**PORTAPUNTAS MAGNÉTICO
PARA PUNTAS 1/4"**



475-1/4-125
11'45€

**MAGNETIZADOR -
DESMAGNETIZADOR**



458-02-1
2'95€

**JUEGO DE PUNTAS TORX
CON PORTAPUNTAS DE 1/4"**

- T10, T15, 2XT20, 2XT25, T30YT40



475-9-1
5'05€



JUEGO DE VASOS 1/4" EN RAIL, 11 PIEZAS

- Vasos 4,5,6,7,8,9,10,11,12,13,14



NUEVO

109-11-4
27'00€

JUEGO DE VASOS 1/2" EN RAIL, 10 PIEZAS

- Vasos 10,12,13,14,16,17,19,21,22,24



NUEVO

129-10-4
28'70€

JUEGO DE VASOS 3/8", 18 PIEZAS

- Articulación universal 3/8"
- Cabeza mango corredizo
- Vasos 7, 8, 10, 11, 12, 13, 14, 15, 16, 17, 19, 21, 22mm
- Carraca tipo pera 3/8"
- 2 Alargaderas 3/8": 75, 150mm



119-18-4
31'00€

JUEGO CARRACA VASOS Y ALARGADERA 1/4" 13 PIEZAS

- Carraca 1/4"
- Vasos 1/4": 4, 5, 6, 7, 8, 9, 10, 11, 12, 13, 14 mm
- Alargadera 100 mm



109-13-4
20'20€

JUEGO VASOS Y PUNTAS 1/4", 23 PIEZAS

- 6 vasos: 6-7-8-10-11-13mm
- 15 Puntas: T10-T15-T20-T25-T30. PH1, PH2. PZ1, PZ2. HEX3-H4-H5-H6. PL4, PL6
- Adaptador 1/4"
- Portapuntas a carraca



109-23-4
20'10€

JUEGO DE VASOS HEXAGONALES 1/2" (8-32MM), 23 PIEZAS

- 8, 10, 12, 13, 14, 16, 17, 19, 20, 21, 22, 23, 24, 26, 27, 28, 30, 32mm
- Alargaderas 125 y 200mm
- Adaptador 1/2"
- Carraca 1/2"



129-23-4
55'00€

JUEGO 10 VASOS DE IMPACTO 1/2"

- Vasos hexagonales: 10, 13, 14, 16, 17, 18, 19, 21, 22, 24



167-10-4
23'40€

JUEGO CARRACA VASOS Y ALARGADERA 1/2" 12 PIEZAS

- Carraca 1/2"
- Vasos 1/2": 4, 5, 6, 7, 8, 9, 10, 11, 12, 13, 14 mm
- Alargadera 100 mm



129-12-4
28'40€

JUEGO VASOS 1/4", 35 PIEZAS

- Llaves hexagonales 1.5,2,2.5mm
- Puntas 1/4": PH1, PH2, PH3, PZ1, PZ2, PZ3
- SL 3, 4, 5.5mm, Hex 3, 4, 5, 6mm
- 4, 4.5, 5, 5.5, 6, 7, 8, 9, 10, 11, 12, 13mm
- Carraca tipo pera 1/4"
- Mango corredizo en T 1/4"
- Mango cuadrado macho



109-35-4
24'75€

JUEGO DE LLAVES Y VASOS 1/2" COMBINADAS, 33 PIEZAS

- Vasos: 8,10,12,13,14,16,17,19,20,21,22,23,24,26, 27, 28,30,32mm
- Llaves combinadas: 8,9,10,11, 12,13,14,15,17,19
- Alargaderas 125mm/ 250mm
- Cabeza mango corredizo
- Articulación universal
- Carraca 1/2"



129-33W-4
72'80€

JUEGO DE VASOS HEXAGONALES 3/4", 17 PIEZAS

- Vasos Hex 3/4": 22, 24, 27, 30, 32, 33, 34, 36, 38, 41, 46, 50mm
- Cabeza de mango corredizo L 450mm
- Maneral para cabeza de carraca
- Cabeza carraca 24 dientes
- Alargadera 3/4": 200, 40mm



139-17-4
135'50€

JUEGO DE VASOS HEXAGONALES 1/2" Y 1/4", 58 PIEZAS

- 1/4": 4, 4.5, 5, 5.5, 6, 7, 8, 9, 10, 11, 12, 13mm
- 1/2": 8, 10, 12, 13, 14, 16, 17, 19, 20, 21, 22, 23, 24, 26, 27, 28, 30, 32mm
- Puntas: PH1, PH2, PH3, PZ1, PZ2, PZ3, SL 3, 4, 5.5. Hex 3, 4, 5, 6mm
- Llaves hexagonales niqueladas 1.5, 2, 2.5mm
- Vaso porta puntas 1/4"
- Carraca tipo pera 1/4" y 1/2"
- Mango corredizo en T 1/4"
- Alargaderas 1/4" (2", 5") y 1/2" (4", 10")



129-58-4
66'50€

JUEGO DE VASOS HEXAGONALES 1/2" Y 1/4", 101 PIEZAS

- Puntas 1/2" T10, T15, T20, T25, T27, T30
- Puntas 5/16" Torx: T30, T40, T45, T50, T55, T60
- 1/4": 4, 4.5, 5, 5.5, 6, 7, 8, 9, 10, 11, 12, 13, 14mm
- 1/2": 8, 10, 12, 13, 14, 16, 17, 19, 20, 21, 22, 23, 24, 26, 27, 28, 30, 32mm
- 1/4" serie larga: 6, 7, 8, 10, 11, 12, 13, 14mm
- 1/2" serie larga: 13, 17, 19, 22mm
- 1/4 Torx: T8, T10, T15, T20, T25, T30
- 1/4 PH: PH1, PH2



129-101-4
86'05€

JUEGO DE VASOS 1/4" Y 1/2", 108 PIEZAS

- 10, 11, 12, 13, 14, 15, 16, 17, 18, 19, 20, 21, 22, 24, 27, 30, 32mm
- 14, 15, 17, 19, 22 mm (serie larga)
- E10, E11, E12, E14, E16, E18, E20, E24 (Torx)



129-108-4
82'50€

JUEGO HERRAMIENTAS 1/4", 3/8" Y 1/2", 164 PIEZAS

- Caja moldeada por soplado con herramientas
- Fabricado en polietileno de alta densidad
- Los cierres metálicos proporcionan un cierre fácil y resistente
- Doble cierre



149-164-4
188'00€

JUEGO DE VASOS 1/4", 3/8" Y 1/2", 172 PIEZAS

- 1/4": Vasos 4-14, vasos largos 4-10mm, vasos Torx E4-E8, vasos Torx Tamper TR8-TR9-TR10-TR15, TR20-TR25-TR27-TR30, vasos con punta PZ0-PZ1-PZ2 // PH0-PH1-PH2, H3-H4-H5-H6 // SL4.5-SL5-SL6.5-SL7, carraca 72 dientes y accesorios
- 3/8": vasos 10-19mm, vasos largos 10-15mm, vasos Torx E10-E11-E12-E14-E16-E18, carraca 72 dientes y accesorios
- 1/2": vasos 10-11-12-13-14-15-16-17-18-19-20, 21-22-24-27-30-32mm, vasos largos 16-17-18-19-22mm, Vasos Torx E20-E24, vasos para bujías 16mm y 21mm, carraca 72 dientes y accesorios



129-172-4
123'00€

TRAZADOR PUNTA DURA 150MM



511501
3'65€

SACABOCADOS REVOLVER 6 BOCAS 2-4,5MM

- Seis tamaños de perforación para materiales tan variados como cuero, caucho, lona, juntas y otros similares
- Fácil selección y visión del diámetro
- Su diseño único reduce la fuerza necesaria para el perforado en un 70%

330021
16'20€



MINI CORTA TUBOS DE COBRE



321161 3-16 \varnothing mm 58 mm **9,10€**
321171 3-30 \varnothing mm 80 mm **11,15€**

JUEGO 10 SACABOCADOS 3-20MM CON MANGO 11 PIEZAS



332-51-4
54'80€

CORTATUBOS DE PLÁSTICO AUTO-RETRACTIL

- De 6 a 42mm
- Utilizado para tubos de PVC, CPVC, POLY, PEX y PE



321-42-1
36'15€

CORTATUBOS PARA TUBOS DE COBRE 1/8-1.1/8" \varnothing .3-30

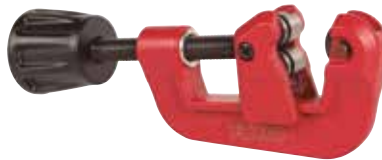

321281
11'45€

CORTATUBOS TELESCÓPICO PARA TUBOS DE COBRE \varnothing 3-35MM

- 3-32 \varnothing mm 160 mm
- Rebabador incluido



321361
29'50€

HOJA DE REPUESTO PARA CORTATUBOS 321-42-1

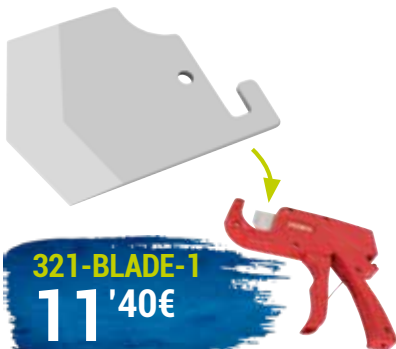

321-BLADE-1
11'40€

LLAVE DE TUBO STILLSON

- Acero forjado
- Pintura epoxy de alta calidad



302-210-2 Llave de tubo Stillson 8" **9,75€**
302-260-2 Llave de tubo Stillson 10" **10,75€**
302-310-2 Llave de tubo Stillson 12" **12,60€**
302-365-2 Llave de tubo Stillson 14" **13,50€**

302-465-2 Llave de tubo Stillson 18" **18,90€**
302-615-2 Llave de tubo Stillson 24" **31,50€**
302-900-2 Llave de tubo Stillson 36" **60,35€**

MARTILLO DE BOLA FIBRA VIDRIO

- Fibra vidrio: mango trimaterial, con alma de fibra de vidrio y cubierto de polipropileno y elastómero para un mejor agarre.



527-33-2	Martillo bola fibra vidrio B, 340g	8,45€
527-43-2	Martillo bola fibra vidrio C, 455g	9,60€
527-53-2	Martillo bola fibra vidrio D, 560g	10,95€
527-63-2	Martillo bola fibra vidrio E, 680g	11,10€
527-73-2	Martillo bola fibra vidrio F, 910g	11,85€
527-83-2	Martillo bola fibra vidrio G, 1135g	12,80€
527-93-2	Martillo bola fibra vidrio H, 1360g	14,15€

MARTILLO DE BOLA

- Madera Hickory: Fijación del martillo por cuña
- Mango de repuesto disponible



527-31-2	Martillo bola B, 340g	7,65€
527-41-2	Martillo bola C, 455g	8,70€
527-51-2	Martillo bola D, 560g	10,00€
527-61-2	Martillo bola E, 680g	10,40€
527-71-2	Martillo bola F, 910g	10,75€
527-81-2	Martillo bola G, 1135g	11,65€
527-91-2	Martillo bola H, 1360g	12,85€

MARTILLO DE PEÑA

- Mango de repuesto disponible (sólo mango madera)
- Mango encolado a la cabeza



522-21-2	Martillo peña mango madera 170g	7,45€
522-31-2	Martillo peña mango madera 270g	9,25€
522-41-2	Martillo peña mango madera 460g	11,05€



522-23-2	Martillo peña mango fibra vidrio 270g	7,75€
522-33-2	Martillo peña mango fibra vidrio 380g	9,65€
522-43-2	Martillo peña mango fibra vidrio 680g	11,60€

MACETA CON MANGO DE MADERA HICKORY

- Mango unido a la cabeza con una cuña metálicas redondas
- Mangos de repuesto disponibles



531-05-2	Maceta mango Hickory, 1.000g	13,35€
531-07-2	Maceta mango Hickory, 1.250g	13,80€
531-08-2	Maceta mango Hickory, 1.500g	14,25€
531-09-2	Maceta mango Hickory, 2.000g	16,10€



ALICATE CORTANTE 1000V

• Capacidad de corte:

- 1 - Alambre cobre 0.5 mm
- 2 - Alambre semi duro 1.6 mm



140MM
624V-140-1
10'60€

160MM
624V-160-1
13'80€

ALICATE CORTANTE REFORZADO

• Capacidad de corte:

- 1 - Alambre cobre: 0,50 mm
- 2 - Alambre semi duro: 1,80-2,00 mm



180MM
625-180-1
8'70€

200MM
625-200-1
9'50€

ALICATE UNIVERSAL

• Capacidad de corte:

- 1-Alambre cobre: 1.00mm
- 2-Alambre semi duro: 1.60-2.00-2.50mm



680-1 Alicates universal 160mm **6,00€**

680-1 Alicates universal 180mm **7,25€**

800-1 Alicates universal 200mm **7,70€**

ALICATE CORTE DIAGONAL

• Capacidad de corte:

- 1-Alambre corte: 0.50mm
- 2-Alambre cobre:1.60mm



620-1 Alicates corte diagonal 140mm **6,80€**

620-1 Alicates corte diagonal 160mm **7,20€**

620-1 Alicates corte diagonal 180mm **7,95€**

TENACILLA DE AJUSTE RÁPIDO CON BOTÓN DE APERTURA 250MM



634Q-250-1
12'95€

TENAZA DE ENCOFRADOR CON MANGO PVC



632D-250-1
9'40€

JUEGO 4 ALICATES PARA ARANDELAS 19-60MM



601911
60'05€

JUEGO 3 ALICATES

- Universal 180mm
- Cortante 160mm
- Semirredondo 200mm



601-3-C
23'35€

JUEGO 2 ALICATES Y TENACILLA

- Universal 180mm
- Cortante 160mm
- Tenacilla 250mm



602-3-C
23'45€

CORTAVARILLAS

- Acero de alta resistencia
- Cuchillas con doble tratamiento térmico



651101 Cortavarillas N.0 320mm (500grs) **30,70€**

651111 Cortavarillas N.1 470mm (2.350grs) **48,95€**

651121 Cortavarillas N.2, 630mm (2.350grs) **58,85€**

651131 Cortavarillas N.3 750mm (5.500grs) **77,25€**

651141 Cortavarillas N.4 900mm(9.300grs) **100,45€**

JUEGO 3 ALICATES AISLADOS 1000 V

- Semirredondo 200mm
- Universal 180mm
- Cortante 160mm



601V-3-C
38'55€

JUEGO DE ALICATE PARA ENGASTAR CON 60 TERMINALES

630-61B1-4
13'05€



FLEXÓMETRO 3MX16MM

- Clase II de precisión
- Cinta para la muñeca
- Clip trasero para colgar del cinturón
- Hoja de acero 50 C alta calidad



980-3-1	3m Flexómetro 16mm	2,30€
980-5-1	5m Flexómetro 19mm	3,25€
980-1	Flexómetro vertical 5mx30mm	6,25€

NIVEL TUBULAR ALUMINIO ALTA VISIBILIDAD



982-40-1	400x24x60mm	8,30€
982-60-1	600x24x60mm	10,05€
982-80-1	800x24x60mm	13,75€
982-4M-1	400x22x60mm	9,25€
982-6M-1	600x24x60mm	16,80€

NIVEL DE BOLSILLO DE 10CM MAGNÉTICO



982-10-1
3'75€

ESCUADRAS

- Escala en milímetros
- Hoja de acero inoxidable
- Mango de aluminio



	L mm	g	€
991-200-1	200	230	5,20€
991-250-1	250	250	6,30€
991-300-1	300	290	7,40€
991-400-1	400	330	8,95€

FLEXÓMETRO REFLECTANTE

- Cinta de nylon color verde especial para alta visibilidad
- Marcado vertical en la parte posterior
- Clase II de precisión
- Carcasa ABS con recubrimiento de goma
- Cinta de alta calidad con un recubrimiento resistente a la abrasión
- 3 remaches en el gancho final



980HV-3-1	3m x19mm	3,70€
980HV-5-1	5m x 19mm	5,30€

NIVEL SÓLIDO ALUMINIO INYECTADO MAGNÉTICO 250MM CON BOLSA

- Nivel sólido de aluminio con base magnética
- Estuche nylon para transporte fácil
- Precisión de ± 1 mm/m
- 3 fiolas: horizontal, vertical y de 45°.
- Dos imanes fuertes de neodimio en la base



983-25-1
11'25€

CALIBRE DIGITAL

- Rango de 0-150mm
- Precisión +/- 0,03mm
- Se desconecta de manera automática
- Fabricado en acero inoxidable



984-6D-1
25'50€

CALIBRE PIE DE REY

- Rango de 0-150mm
- Precisión +/- 0,03mm

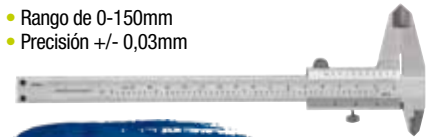

984-6-1
18'25€

GALGAS DE ESPESORES 0,05/1MM, 20 HOJAS



971-20-1
6'55€

GALGAS DE ROSCAS, 52 HOJAS

- 0,25 - 6MM



972-52-1
7'30€

ATORNILLADOR A BATERÍA DE LI-ION DE 3.6V



- Apriete suave ajustable 6 posiciones+1 reverso
- Tiempo de carga. 3-5 horas
- Indicador de carga LED
- 4 puntas 1/4" incluidas
- Batería recargable de Litio 3.6V
- Porta puntas cambio rápido 1/4"
- Par máximo 3,0 Nm
- 200 rpm

3.6SDR
28'50€

CARRACA NEUMÁTICA 1/2" COMPOSITE

- 0-67 Nm



P821
93'00€

PISTOLA NEUMÁTICA 1/2" COMPOSITE

- Máx. 825 Nm



P815
115'00€

JUEGO 4 ESPÁTULAS PARA CARROCERO



536011
10'15€

REMACHADORA MANUAL

- 4 boquillas intercambiables
- Capacidad remachado 2.4mm; 3.2mm t 4.8mm



546-265-1
33'10€

JUEGO 4 PALANCAS ACODADAS CON MANGO



ZH70610
19'65€

ARCO DE METAL N.4



801-041-1
7'90€

SERRUCHO UNIVERSAL

- Para el corte suave de gran variedad de materiales, incluyendo aluminio, plásticos, laminados, madera y cartón.
- Ideal para transporte en cajas de herramientas.
- Dentado de punta dura.



800-151-1
6'50€

TORNILLO DE BANCO GUÍA CUADRADA DE 100MM



216041

161'00€

TORNILLO DE BANCO GUÍA REDONDA DE 125MM



201251

243'00€

TORNILLO DE BANCO MINI 50MM

- Forjado robusto con mordazas de 50mm
- Con base giratoria



217-50-B

22'50€

TIJERA ELECTRICISTA 5"

- Con plástico protector
- Curvatura en la hoja para pelar cables de hasta 43mm



661051

6'20€

CUCHILLO MULTIUSOS CON FUNDA

- Robusto cuchillo multiusos con sólida hoja de acero inoxidable
- Mango de goma
- Se suministra con una funda que se puede llevar en el cinturón



672-220-1

5'10€

NAVAJA ELECTRICISTA MANGO PLÁSTICO 8"



665-200-1

7'30€

CUTTER CUCHILLA SECCIONABLE



666-156-1

4'10€

CUTTER SEGURIDAD AUTORETRACTIL CUCHILLA TRAPEZOIDAL



668-150-1

3'10€

CUTTER CUCHILLA SECCIONABLE



667-135-1

2'45€

GRAPADORA MARTILLO

- Grapadora martillo compacta con carcasa de acero
- Mecanismo anti-atasco
- Mango ergonómico para mejor agarre



560-HT-1

7'70€

NUEVO

GRAPADORA 4 EN 1

- Grapadora compacta y polivalente
- Ajuste de potencia
- Ventana de grapas para mayor visibilidad
- Grapas disponibles en Irimo.com

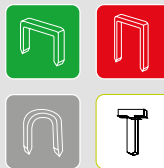

560-41-1

12'60€

NUEVO

JUEGO 6 ÚTILES DE TALLA

- Varillas de acero cromo-vanadio
- Acabado con recubrimiento anti óxido
- Medidas: 160 mm



806-6-B
18'75€

JUEGO 9 BOTADORES CILÍNDRICOS

- 2,3,4,5,6,7, 8,9,10 mm



515-91-4
16'50€

JUEGO DE 5 HERRAMIENTAS DE GOLPEO

- Botadores cónicos octogonales 3x120 y 4x120
- Botador cilíndrico octogonal 150mm
- Granete octogonal 120mm
- Cortafríos 150mm
- Butil plano 150mm



519-93-4
20'20€

JUEGO DE 4 GANCHOS

- Varillas acero carbono, puntas, con dureza 40HRC
- Mango bi-componente agarre suave
- Pico recto
- Gancho angulado
- Gancho completo
- Gancho 90°



722-4-1
6'80€

TRONZATUERCAS 32MM, HEXAGONAL, 6-27MM



730011
34'75€

JUEGOS 3 FORMONES (12,18,25MM)

- Mango monomaterial de polipropileno.
- Hojas rectificadas de precisión con máximo afilado.
- Protector en la punta incluido.



805-3-C
12'00€

LLAVE UNIVERSAL 7 EN 1

- Llave para liberación del aire de los radiadores.
- Para sistemas de electricidad, calefacción, ventilación y aire acondicionado además de aplicaciones de construcción.
- Hecho en fundición de zinc, con cadena, adaptador y punta (1,2x7mm y PH2)



71-UN7-1
10'45€

LLAVE UNIVERSAL 9 EN 1

- Cuadrado: 5,7,8 mm, Triangular: 9-10 mm
- Cuadrado sólido: 6-9 mm
- 1 llave para 9 aplicaciones diferentes
- Para sistemas de electricidad, calefacción, ventilación y aire acondicionado además de aplicaciones de construcción
- Hecho en fundición de zinc, con cadena, adaptador y punta (1,2x7 mm & PH2)



71-UN9-1
9'70€

JUEGO DE 5 EXTRACTORES DE ESPÁRRAGO

- Para extraer tornillos y pernos rotos
- De M3-M6, M6-M8, M8-M11, M11-M14, M14-M18



716-5-1
13'00€

PISTOLA DE SILICONA

- Adecuado para la mayoría de resinas y pegamentos
- Manilla y gatillo de aluminio de gran calidad
- Estructura rotatoria para una carga fácil
- Ratio de empuje 7:1
- Fuerza de empuje máxima: 1500N



549-230-2
5'25€

PISTOLA DE COLA TERMOFUSIBLE

- Boquilla (incluye dos boquillas extra)
- Soporte plegable para una colocación segura y práctica mientras está en uso
- 6 barras de pegamento standar y 6 extrafuertes de 150mm
- Potencia: 80W / 230V
- Tiempo de precalentamiento: 3-5 minutos
- Flujo de pegamentos: 14-15g por minuto



550-80-4
18'70€

TERMÓMETRO INFRARROJOS

- Medición de temperatura sin contacto con puntero láser
- Rango de medición: -50° a 420° (-58°F a 788°F)
- Repetibilidad: 1% de lectura o 1°
- Tiempo de respuesta: 500 ms
- Ratio de medición: L12 a D1
- Precisión: 0° a 420°, ± 1.5°
- -50° a 0°, ±3°"
- Resolución: 0.1°



LT-420-1
25'60€

JUEGO 6 CORONAS BIMETAL 22-64



810-2264-4
41'25€

BARRA DESENCOFRADORA

- Permite el acceso a espacios reducidos
- Con garra especialmente diseñada para facilitar la extracción
- Acabado liso y pintura de alta calidad para un uso cómodo



WB-300-2	Barra desencofradora 300mm	18,00€
WB-500-2	Barra desencofradora 500mm	19,15€

RASQUETA CON HOJAS INTERCAMBIABLES

- Ideal para eliminar pintura, pegamento, pegatinas o masilla de cristales, azulejos, paredes, suelos y otras superficies suaves. cuchilla para un almacenamiento seguro
- Compartimento con 5 cuchillas incluidas
- Medida adaptada a la palma de la mano, 130 mm
- Hojas estandar de 40 mm



538-140-1
3'40€

EXTRACTOR DE GARRA MAGNÉTICO CON LUZ



720-LM-1
7'75€ **NUEVO**

WB-625-2	Barra desencofradora 625mm	21,60€
WB-710-2	Barra desencofradora 710mm	22,85€
WB-900-2	Barra desencofradora 900mm	24,00€

LÁMPARA ARTICULADA

- LED SMD 4+1
- LUMENS: 400 lm / 70 lm
- Tiempo de funcionamiento:
 - 2-2,5 h (principal)
 - 6 h (linterna)



L-FLEX-1
35'00€

LÁMPARA ARTICULADA DE BOLSILLO

- LED SMD 4+1
- LUMENS: 250 lm (principal) 70 lm (linterna)
- Tiempo de funcionamiento:
 - 2-2,5 h (principal)
 - 6 h (linterna)
- Tiempo de carga: 3 h



L-POCK-1
19'40€

LÁMPARA COMPACTA

- LED COB (principal) 1xSMD (linterna)
- LUMENS: 600 lm (principal) 100 lm (linterna)
- Batería: Material: Litio 3.7V 2000mAh



L-COMP-1
30'15€

LÁMPARA PLANA PLEGABLE

- LED COB (principal) 1xSMD (linterna)
- LUMENS: 400 lm (principal) 70 lm (linterna)
- Tiempo de funcionamiento:
 - 3-8 h (principal)
 - 8 h (linterna)
- Tiempo de carga: 3 h
- Regulador de intensidad de la luz mediante rueda con el pulgar



L-SLIM-1
32'30€

LÁMPARA TIPO BOLI

- LED SMD 6+1
- LUMENS: 150 lm (principal) 70 lm (linterna)
- Tiempo de funcionamiento:
 - 2,5 h (principal)
 - 3,5 h (linterna)
- Tiempo de carga: 2 h



L-PEN-1
13'65€

LÁMPARA TIPO LIBRO

- LED 27xSMD
- Dos opciones de intensidad
- LUMENS: 500 lm / 1000 lm
- Tiempo de funcionamiento: 6 h / 500 lm, 3 h / 1000 lm
- Tiempo de carga: 2,5-3 h / 5V 2A
- Funcionalidad de depósito de energía
- Mango giratorio 270°



L-BOOK-1
32'30€

LINTERNA DE ALUMINIO

- LED COB
- LUMENS: 100 lm
- 3AAA incluidas
- Tiempo de funcionamiento: 9 h
- Cuerpo de aluminio
- Botón de goma de fácil apriete
- Correa para colgarlo



L-ALUM-1
3'25€

LUZ FRONTAL

- LED SMD
- LUMENS: 400 lm
- Tiempo de funcionamiento: 5 h
- Zoom para un mejor enfoque
- Dos opciones de intensidad y parpadeo en el frente
- Luz roja trasera con opción de parpadeo
- Cabeza giratoria



L-HEAD-1
17'95€

MINI LÁMPARA ARTICULADA

- LED SMD 4+1
- LUMENS: 250 lm (principal) 70 lm (linterna)
- Tiempo de funcionamiento:
 - 3 h (principal)
 - 7 h (linterna)
- Tiempo de carga: 3 h



L-MINI-1
20'90€

